

## ИНСТРУКЦИЯ ПО ЭКСПЛУАТАЦИИ Основное руководство Планшетный компьютер

Модель серии № **FZ-G1**

### Содержание

#### Начало работы

Введение .....	2
Описание компонентов .....	4
Первая эксплуатация .....	6
Включение/Выключение.....	12

#### Полезная информация

Эксплуатация и уход.....	13
Установка программного обеспечения.....	19

#### Устранение неполадок

Устранение неполадок (Основное).....	25
--------------------------------------	----

#### Приложение

LIMITED USE LICENSE AGREEMENT .....	31
ЛИЦЕНЗИОННОЕ СОГЛАШЕНИЕ ПО ОГРАНИЧЕННОМУ ИСПОЛЬЗОВАНИЮ....	33
Спецификация .....	35

# Введение

Благодарим за покупку этого изделия компании Panasonic. Для оптимальной работы и безопасности, пожалуйста, внимательно изучите данное руководство.

В данном руководстве названия обозначаются следующим образом.

**Windows 10** обозначает Операционную систему Windows 10.

**Windows 7** обозначает Операционную систему Windows 7.

## ■ Обозначения и иллюстрации в этом руководстве

### **ВНИМАНИЕ** :

Условия, при которых могут быть получены легкие или средней тяжести травмы.

### **ЗАМЕЧАНИЕ** :

Полезная и вспомогательная информация.

### **Enter** :

Нажмите клавишу [Enter].

### **Alt + Del** :

Нажмите и удерживайте клавишу [Alt], а затем нажмите клавишу [Del].

### **→** :

Страница в этом руководстве по эксплуатации или в Reference Manual.



Ссылка на экранные руководства.

### **Windows 10**

 - [Все приложения]: Нажмите  (Пуск), а затем [Все приложения].

### **Windows 7**

 (Пуск) - [Все Программы]: Нажмите  (Пуск), а затем [Все Программы].

- Некоторые иллюстрации упрощены для более легкого понимания и могут отличаться от реального вида. Некоторое программное обеспечение обновляется автоматически и может не соответствовать приведенному в руководстве описанию.
- Если вы не вошли в систему как администратор, вы не сможете использовать некоторые функции или открывать некоторые окна.
- Чтобы получить последнюю информацию о дополнительном оборудовании, обратитесь к каталогам и т. д.
- В данном руководстве названия обозначаются следующим образом.
  - “Windows 10 Pro 64-bit” как “Windows” или “Windows 10”
  - “Windows 7 Professional 32-bit Service Pack 1” и “Windows 7 Professional 64-bit Service Pack 1” как “Windows” или “Windows 7”
  - “Operating Instructions Reference Manual” и “Operating Instructions Connect to a network” как “Reference Manual” и “Connect to a network”.

## ■ Оговорка

Спецификация компьютера и руководства могут быть изменены без уведомления.

Panasonic Corporation не несет ответственности за ущерб, понесенный прямо или косвенно из-за ошибок, оплошностей или несоответствий между компьютером и руководствами.

## ■ Торговые марки

Microsoft®, Windows®, и логотип Windows являются зарегистрированными торговыми марками Microsoft Corporation в США и/или других странах.

Intel, Core и PROSet являются зарегистрированными торговыми марками или торговыми марками Intel Corporation.

Логотип microSDXC является торговой маркой SD-3C, LLC.



Adobe, логотип Adobe и Adobe Reader являются зарегистрированными торговыми марками или торговыми марками Adobe Systems Incorporated в США и/или других странах.

Bluetooth® является зарегистрированной торговой маркой Bluetooth SIG, Inc., U.S.A. и лицензированной Panasonic Corporation.

HDMI, логотип HDMI Logo и High-Definition Multimedia Interface являются торговыми марками или зарегистрированными торговыми марками HDMI Licensing LLC в США и других странах.

Наименования продуктов, брендов и т.д., встречающиеся в данном руководстве, являются торговыми марками или зарегистрированными торговыми марками их соответствующих компаний-владельцев.

## ■ Экранное руководство

За дополнительной информацией о компьютере можно обращаться к экранному руководству.

### ● Operating Instructions - Reference Manual

В документе Reference Manual содержится практическая информация, помогающая в полной мере использовать возможности компьютера. Обновите его до последней версии для использования актуальной информации.

### ● Important Battery Tips

Important Battery Tips будут давать вам информацию об оптимальном использовании аккумулятора, что позволит добиться наибольшего времени работы.

### ● Update the on-screen manuals

Здесь приводится описание процедуры обновления экранного руководства.

### ● Operating Instructions - Connect to a network

Здесь приводится описание процедуры подключения с использованием установленных в компьютере сетевых устройств.

Чтобы открыть экранные руководства, выполните следующее.

Дважды нажмите [Manual Selector] на рабочем столе, выберите руководство и нажмите [Open].

#### Windows 10

1. Дважды нажмите [Panasonic PC Settings Utility] на рабочем столе, после чего нажмите [Support] - [Manual] - [Launch Manual Selector].
2. Выберите руководство и нажмите [Open].

#### ЗАМЕЧАНИЕ

- С левой стороны окна отображается вкладка [Содержимое] или [Поиск] экранного руководства. Выберите вкладку и откройте нужный пункт.

# Описание компонентов

## Передняя сторона

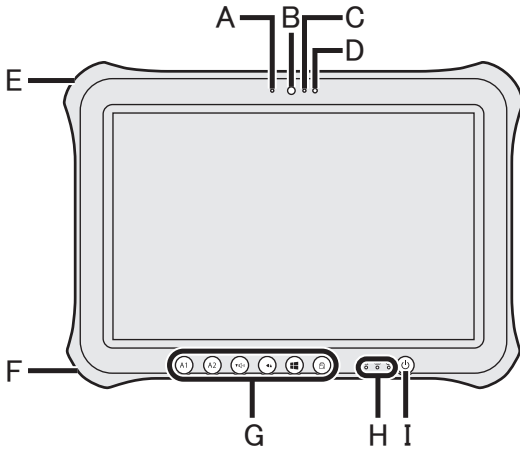

### Передняя камера

→ *Reference Manual* “Camera”

- A:** Индикатор камеры
- B:** Объектив камеры
- C:** Микрофон

### D: Датчик внешней освещенности

Датчик внешней освещенности автоматически регулирует яркость экрана. (→ страница 15)

### E: Замок безопасности

Можно подсоединить кенсингтонский тросик.

За дополнительной информацией обратитесь к руководству, которое поставляется вместе с тросиком.

### F: Разъем для питания постоянным током

### G: Планшетные кнопки

→ *Reference Manual* “Tablet Buttons”

### H: Светодиодный индикатор

: Индикатор питания

Выключен: питание отключено/гибернация, светится зеленым: питание включено, мигает зеленым: сон, мигает зеленым и оранжевым: невозможно включить питание или продолжить работу из-за низкой температуры.

: Индикатор жесткого диска

: Индикатор аккумулятора

→ страница 14 “Если индикатор аккумулятора не светится”

→ *Reference Manual* “Battery Power”

### I: Выключатель питания

## Правая сторона



### J: Порт USB 3.0

→ *Reference Manual* “USB Devices”

### K: Порт HDMI

→ *Reference Manual* “External Display”

### L: Разъем для наушников

Сюда подключаются наушники или головная гарнитура.

## Тыльная сторона

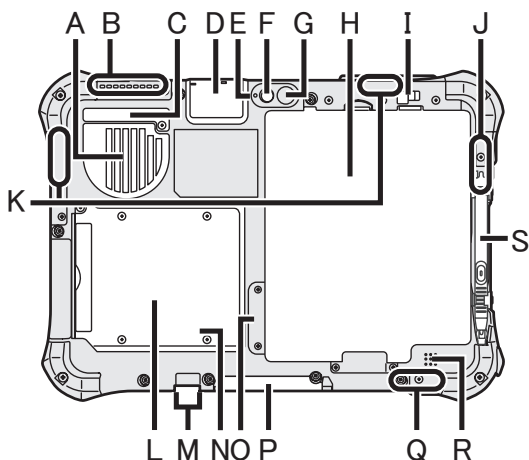

**A:** Вентиляционное отверстие (забор воздуха)

**B:** Вентиляционное отверстие (вытяжка)

**C:** Пылезащитная крышка

→ страница 16 “Как чистить внутреннюю поверхность пылезащитной крышки”

**D:** Порт USB 2.0<sup>\*1</sup> / Порт LAN<sup>\*2</sup> / Последовательный порт<sup>\*3</sup> / Слот для карты памяти microSD<sup>\*4</sup> / GPS<sup>\*5</sup>

<sup>\*1</sup> Только для моделей с портом USB2.0

→ Reference Manual “USB Devices”

<sup>\*2</sup> Только для моделей с LAN-портом

→ Connect to a network “LAN”

<sup>\*3</sup> Только для моделей с последовательным портом

→ Reference Manual “Serial Port”

<sup>\*4</sup> Только для моделей со слотом для карты памяти microSD

→ Reference Manual “microSD Memory Card”

<sup>\*5</sup> Только для модели с GPS

**Тыльная камера**

<Только для моделей с тыльной камерой>

→ Reference Manual “Camera”

**E:** Индикатор камеры

**F:** Объектив камеры

**G:** Подсветка для камеры

**H:** Аккумулятор

→ Reference Manual “Battery Power”

**I:** Защелка аккумулятора

→ Reference Manual “Battery Power”

**J:** Антенна беспроводной сети LAN / Антенна для Bluetooth

<Только для моделей с беспроводной сетью LAN>

→ Connect to a network “Wireless LAN”

<Только для моделей с Bluetooth>

→ Reference Manual “Bluetooth”

**K:** Антенна беспроводной сети WAN

<Только для моделей с беспроводной сетью WAN>

→ Reference Manual “Wireless WAN”

**L:** Гнездо для карт Smart Card<sup>\*6</sup> / считыватель карт с магнитной полосой<sup>\*7</sup> / Устройство бесконтактного считывания карт Smart Card<sup>\*8</sup> / встроенный резервный аккумулятор<sup>\*9</sup>

<sup>\*6</sup> Только для модели с гнездом для карт Smart Card

→ Reference Manual “Smart Card”

<sup>\*7</sup> Только для модели со считывателем карт с магнитной полосой

→ Reference Manual “Magnetic Stripe Card Reader”

<sup>\*8</sup> Только для моделей с устройством бесконтактного считывания карт Smart Card

→ Reference Manual “Contactless Smart Card Reader”

<sup>\*9</sup> Только для модели со встроенным резервным аккумулятором

→ Reference Manual “Battery Power”

**M:** Разъем для внешней антенны

**N:** Светодиодный индикатор (индикатор аккумулятора)

<Только для модели со встроенным резервным аккумулятором>

→ Reference Manual “Battery Power”

**O:** Слот для карты SIM

<Только для моделей с беспроводной сетью WAN>

→ Reference Manual “Wireless WAN”

**P:** Разъем для шины расширения

→ Reference Manual “Cradle”

**Q:** Антенна беспроводной сети LAN

<Только для моделей с беспроводной сетью LAN>

→ Connect to a network “Wireless LAN”

**R:** Динамик

**S:** Держатель стилуса

# Первая эксплуатация

## ■ Подготовка

① Проверьте и определите прилагаемые принадлежности.

Если не удастся найти описанные здесь принадлежности, обратитесь в службу технической поддержки.

- Блок питания ... 1
- Шнур питания ... 1
- Аккумулятор ..... 1
- Стилус ..... 1

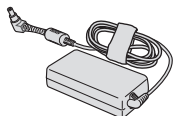

Модель №:  
CF-AA6413C

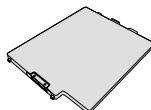

Модель №: FZ-VZSU84AU  
или  
FZ-VZSU88U

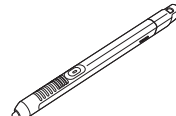

- Шнурок .... 1
- Мягкая ткань ... 1



- ИНСТРУКЦИЯ ПО ЭКСПЛУАТАЦИИ - Прочитать в первую очередь ..... 1

Начало работы

### 1 Вставьте блок аккумуляторов

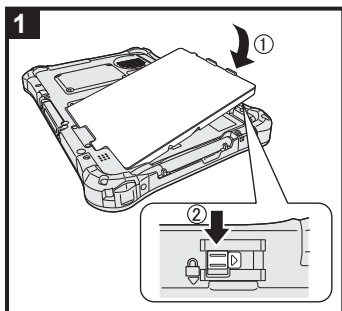

Переверните компьютер и вставьте аккумулятор (①) так, чтобы он коснулся позиции фиксации (②).

- Убедитесь, что под компьютером нет посторонних предметов.

#### ВНИМАНИЕ

- Убедитесь, что защелка надежно зафиксирована. Иначе при переносе компьютера аккумулятор сможет упасть.
- Не прикасайтесь к контактам аккумулятора и компьютера. Это может привести к загрязнению или повреждению контактов и возникновению неисправности аккумулятора или компьютера.

#### ЗАМЕЧАНИЕ

- Обратите внимание, что компьютер потребляет электричество даже в выключенном состоянии. Если аккумулятор был полностью заряжен, он полностью разрядится в течение следующего периода времени:

Состояние	Время разрядки	
	FZ-VZSU84AU	FZ-VZSU88U
Выключен / Гиббернация	Около 7 недель	Около 14 недель
Сон	Около 10 дней	Около 20 дней

<Только для модели со встроенным резервным аккумулятором>  
Период времени, затрачиваемого на полную зарядку встроенного резервного аккумулятора.

<Только для моделей с LAN>

Если функция "Wake Up from wired LAN" включена, период времени будет короче.

## 2 Закрепите стилус (входит в комплект поставки) на компьютере

Шнурок препятствует случайному падению стилуса (входит в комплект поставки).

- ① Проденьте одну из петель через отверстие.
- ② Проденьте одну из петель через другую петлю.

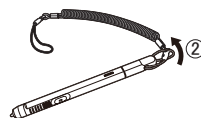
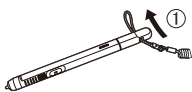

- ③ Проведите вторую петлю на шнурке через отверстие, как показано на иллюстрации.
- ④ Проденьте стилус и шнурок через вторую петлю.

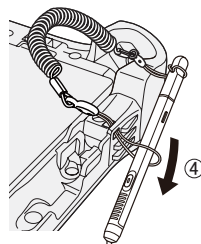
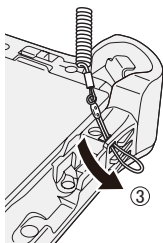

### ВНИМАНИЕ

- Не тяните шнурок слишком сильно. Стилус (входит в комплект поставки) может ударить по компьютеру, человеку или другим предметам, если его резко освободить.

## 3 Включите компьютер в розетку питания

- ① Откройте крышку.
- ② Включите компьютер в розетку питания. Зарядка аккумулятора начнется автоматически.

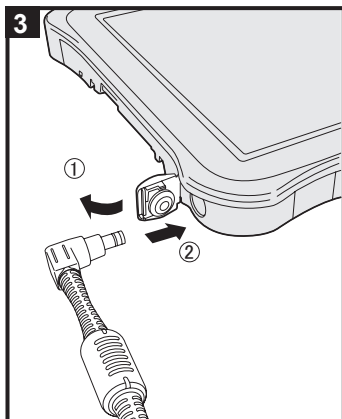

### ВНИМАНИЕ

- Не отключайте блок питания, пока не завершите процедуру первого запуска.
- При первом запуске компьютера не подключайте к нему никаких периферийных устройств, кроме аккумулятора и блока питания.
- **Правильное обращение с блоком питания**
  - Во время грозы могут возникать такие проблемы, как внезапное падение напряжения. Так как это может отрицательно повлиять на работу компьютера, настоятельно рекомендуется использовать источник бесперебойного питания (ИБП), если только компьютер не питается от аккумулятора.

## 4 Включите компьютер

Нажмите и держите выключатель питания (B), пока индикатор питания (A) не загорится.

### ВНИМАНИЕ

- Не нажимайте выключатель питания несколько раз подряд и не держите его нажатым в течение 4 секунд и более.

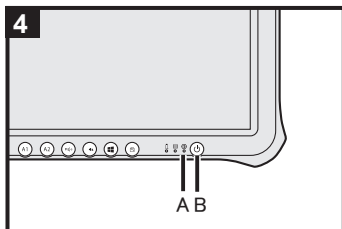

## 5 **Windows 7** Выберите язык и ОС (32-разрядная или 64-разрядная)

### ВНИМАНИЕ

- Выбирайте язык внимательно, потому что его нельзя будет изменить в дальнейшем. Если вы выберете неправильный язык, вам придется переустановить Windows.

### ЗАМЕЧАНИЕ

- Для работы можно использовать планшетные кнопки. Следуйте инструкциям.

⬆️ : ↑

⬇️ : ↓

⌨️ : Клавиша Enter

⌘ : Клавиша Tab

- ① Выберите язык и ОС (32-разрядная или 64-разрядная) на экране “Select OS” и щелкните [OK].  
Настройка языка начнется сразу после нажатия [OK] на экране подтверждения.  
Настройка языка и операционной системы завершится примерно через 15 мин.
- ② Когда появится экран завершения работы, нажмите [OK], чтобы выключить компьютер.

## 6 **Настройка Windows**

### **Windows 10**

Выберите язык и нажмите [Далее].

### **Windows 7**

Включите компьютер.

Следуйте инструкциям на экране.

- Компьютер несколько раз перезагрузится.
- После включения компьютера экран некоторое время будет оставаться темным или без изменений, но это нормально. Немного подождите, пока появится экран установки Windows.
- Установка Windows займет приблизительно от **Windows 10** 5 минут/ **Windows 7** 20 минут.  
Перейдите к следующему шагу, подтверждая все появляющиеся сообщения.
- **Windows 7** Выполните следующее.
  - ① Когда откроется окно “Включить датчики”, выберите [Включить этот датчик].
  - ② Когда откроется окно [Контроль учетных записей пользователей], выберите [Да].
  - ③ В окне подтверждения [Display Rotation Tool] выберите [Yes].  
Компьютер автоматически перезагрузится, и параметр вступит в силу.





- Вы сможете настроить беспроводную сеть по-сле завершения установки Windows.
  - **Windows 10** Если отображается “Подключиться”, выберите “Пропустить этот шаг”.
  - **Windows 7** Окно “Присоединится к беспровод-ной сети” может не появиться.

#### ВНИМАНИЕ

- После установки Windows вы сможете изменить имя пользо-вателя, пароль, изображение и параметры безопасности.
- Запомните свой пароль. Если вы забудете свой пароль, то не сможете использовать Windows. Рекомендуется заранее создать диск сброса пароля.
- Не используйте следующие слова и символы в имени пользователя: CON, PRN, AUX, CLOCK\$, NUL, от COM1 до COM9, от LPT1 до LPT9, LPT, &, пробел **Windows 7** @.
- **Windows 7** В частности, если вы создадите имя пользовате-ля (имя учетной записи), кото-рое будет содержать знак “@”, на экране входа в систе-му от вас потребуется ввести па-роль, даже если пароль не был установлен. Если вы попы-таетесь войти в систему, не вво-дя пароль, может появиться сообщение “Неверное имя пользователя или пароль”, и вы не сможете войти в систему Windows (→ страница 27).
- Используйте стандартные символы для имени компьютера: цифры от 0 до 9, заглавные и строчные буквы от А до Z, и символ дефиса (-). Если появится сообщение об ошибке “Недопустимое имя компьютера”, проверьте, не были ли введены другие символы кроме вышеперечис-ленных. Если сообщение об ошибке не исчезает с экрана, установите в качестве текущего языка английский (“EN”) и повторите ввод.

### 7 **Windows 10** Перезапустите компьютер

- ① Нажмите  (Пуск).
  - ② Нажмите  (Питание) - [Перезапуск].
- После перезапуска будет включена часть функций програм-мы Panasonic PC Settings Utility.

### 8 Обновление экранного руководства

- ① Подключитесь к Интернету. Войдите в Windows под адми-нистратором.  
Для получения дополнительной информации см.  
 OPERATING INSTRUCTIONS - Connect to a network.
- ② Обновление экранного руководства.
  - **Windows 10** Дважды нажмите [Panasonic PC Settings Utility] на рабочем столе, после чего нажмите [Support] - [Manual] - [Launch Manual Selector].
  - **Windows 7** Дважды нажмите [Manual Selector] на рабочем столе. Следуйте инструкциям на экране.

### 9 Создайте диск восстановления

Диск восстановления позволяет установить ОС и восстановить ее заводские настройки по умолчанию, в случае если, был поврежден раздел восстановления во флеш-памяти. Рекомендуем создать диск восстановления до того, как вы начнете работать с компьютером. Обратитесь к →  OPERATING INSTRUCTIONS - Reference Manual “Recovery Disc Creation Utility”, чтобы узнать о том, как создать диск восстановления.

# Первая эксплуатация

## ЗАМЕЧАНИЕ

### ● **Windows 10** Panasonic PC Settings Utility

Используется для проверки состояния компьютера и изменения настроек. Дважды нажмите [Panasonic PC Settings Utility] на рабочем столе, чтобы запустить программу.

(→  *Reference Manual* “Panasonic PC Settings Utility”)

### ● **PC Information Viewer**

Компьютер периодически записывает управленческую информацию о флеш-памяти и т. д. Максимальный размер одной записи составляет 1024 байта.

Эта информация будет использоваться только для установления причины сбоя, если вдруг перестанет работать флеш-память. Эта информация никогда не будет передаваться по сети или использоваться с иной целью, кроме той, что описана выше.

Чтобы выключить эту функцию, пометьте флажком [Disable the automatic save function for management information history] в разделе [Hard Disk Status] программы PC Information Viewer и нажмите [OK]. Следуйте инструкциям на экране.

(→  *Reference Manual* “Troubleshooting (Advanced)” – “Checking the Computer’s Usage Status”)

### ● **Windows 10**

По умолчанию, на экране рабочего стола будет отображаться значок ярлыка для корейского языка. Этот значок можно удалить.

### ● **Windows 7** Если раздел Recovery Partition удален, создать диск(и) восстановления будет невозможно.

## ■ Подготовка к пользованию беспроводной связью

### **Windows 10**

① Нажмите (Уведомление) на панели задач, а затем нажмите (Все параметры) - [Сеть и Интернет] - [Режим “в самолете”].

Установите переключатель [Режим “в самолете”] в положение [Выкл.], а затем;

установите для [Wi-Fi] значение [Вкл.] (для беспроводной сети LAN).

установите для [Сотовый] значение [Вкл.] (для беспроводной сети WAN).

установите для [GPS] значение [Вкл.] (для беспроводной сети WAN).

установите для [Bluetooth] значение [Вкл.] (для Bluetooth).

### **Windows 7**

① Нажмите на значок Wireless Switch Utility, чтобы открыть всплывающее меню.

② Включите нужное вам устройство.

## ■ О структуре разделов

Можно сжать часть существующего раздела, чтобы получить не распределенное дисковое пространство, из которого можно создать новый раздел.

## ВНИМАНИЕ

### **Windows 10**

● Не добавляйте и не удаляйте разделы в Windows 10, поскольку в Windows 10 раздел Windows и раздел восстановления должны находиться рядом.

## ■ **Windows 7** Изменение структуры разделов

① Нажмите  (Пуск) и сделайте длительное нажатие на [Компьютер], а затем нажмите [Управление].

● Обычный пользователь должен будет ввести пароль администратора.

② Нажмите [Управление дисками].

③ Сделайте длительное нажатие на разделе, где установлена ОС Windows (диск “с” по умолчанию), и нажмите [Сжать том].

● Размер раздела зависит от спецификации компьютера.

- ④ Введите размер в поле [Размер сжимаемого пространства (МБ)] и нажмите [Сжать].
  - Вы не сможете ввести число больше, чем отображающийся размер.
  - Чтобы при установке ОС была доступна опция [Reinstall Windows to the OS related partitions.] (→ страница 21), в поле [Общий размер после сжатия (МБ):] должно быть указано минимум 60 GB.
- ⑤ Сделайте длительное нажатие на области [Не распределена] (пространство, сжатое на этапе ④) и нажмите [Создать простой том].
- ⑥ Выполните все инструкции на экране и нажмите [Готово].

Подождите, пока не завершится форматирование.



---

#### ЗАМЕЧАНИЕ

- Вы можете создать дополнительный раздел на основе оставшегося не распределенного пространства или создать новое не распределенное пространство.
  - Чтобы удалить раздел, сделайте на нем долгое нажатие и выберите [Удалить том] на этапе ③.
-

# Включение/Выключение

## Включение



Нажмите и держите выключатель питания  (→ страница 4), пока индикатор питания  (→ страница 4) не загорится.

### ЗАМЕЧАНИЕ

- Не нажимайте на выключатель питания несколько раз.
- Компьютер будет принудительно выключен, если вы нажмете и будете удерживать выключатель питания в течение 4 секунд и более.
- После выключения компьютера подождите, как минимум, 10 секунд, перед тем как включить его снова.
- Не выполняйте никаких действий, пока индикатор жесткого диска  не погаснет.
  - Не подключайте и не отключайте блок питания
  - Не нажимайте выключатель питания
  - Не нажимайте на планшетные кнопки, экран и кнопки внешней мыши/клавиатуры

## Выключение



### Windows 10

- ① Нажмите  (Пуск) в нижнем левом углу.
- ② Нажмите  (Питание) - [Завершение работы].

### Windows 7

Нажмите  (Пуск) - [Завершение работы].

### ЗАМЕЧАНИЕ

- **Windows 10**  
Чтобы выключить компьютер полностью, сделайте следующее.
  - ① Нажмите  (Пуск) в нижнем левом углу, а затем нажмите  (Параметры) - [Обновление и безопасность] - [Восстановление].
  - ② Нажмите [Перезагрузить сейчас] на панели “Особые варианты загрузки”.
  - ③ Нажмите [Выключить компьютер].

## Меры предосторожности против нежелательного включения/выключения

- Не делайте следующего
  - Не подключайте и не отключайте блок питания
  - Не нажимайте выключатель питания
  - Не прикасайтесь к экрану и не используйте мышь или клавиатуру

### ЗАМЕЧАНИЕ

- В целях сбережения электроэнергии по умолчанию в компьютере применяются следующие способы экономии питания.
  - Экран автоматически выключится после:
    - 10 минут (при включенном блоке питания) бездействия
    - 5 минут (при работе от аккумулятора) бездействия
  - Компьютер автоматически перейдет в состояние сна<sup>\*1</sup> после:
    - 20 минут (при включенном блоке питания) бездействия
    - 15 минут (при работе от аккумулятора) бездействия

<sup>\*1</sup> За информацией о выходе из режима сна обращайтесь к  Reference Manual “Sleep or Hibernation Functions”.

## Условия эксплуатации

- Установите компьютер на ровную устойчивую поверхность, не подверженную ударам, вибрации и риску падения. Не ставьте компьютер в вертикальном положении и не переворачивайте его. Если компьютер подвергнется значительному силовому воздействию, он может быть поврежден.
- Рабочая среда  
Температура: Эксплуатация: от -10 °C до 50 °C (IEC60068-2-1, 2)<sup>\*1</sup>  
Хранение: от -20 °C до 60 °C  
Влажность: Эксплуатация: от 30% до 80% ОВ (без конденсации)  
Хранение: от 30% до 90% ОВ (без конденсации)  
Даже при использовании компьютера в указанных выше пределах температуры/влажности, длительное воздействие экстремальных условий окружающей среды, курение вблизи компьютера или эксплуатация его в местах, где используется масло или много пыли, приведет к износу изделия и сокращению его срока службы.
- <sup>\*1</sup> Не допускайте контакта вашего тела с этим изделием при использовании его в горячем или холодном помещении. (→ ИНСТРУКЦИЯ ПО ЭКСПЛУАТАЦИИ - Прочитать в первую очередь)  
Если компьютер окажется мокрым при температуре 0 °C или ниже, возможно повреждение в результате оледенения. При таких температурах необходимо насухо вытирать компьютер.
- Не устанавливайте компьютер в указанных ниже местах, в противном случае компьютер может быть поврежден.
  - Возле электронного оборудования. Могут возникать искажение изображения или шум.
  - При экстремально высокой или низкой температуре.
- Так как в процессе работы компьютер может нагреваться, держите его вдали от предметов, чувствительных к теплу.

## Осторожное обращение с компьютером

Данный компьютер сконструирован таким образом, чтобы минимизировать ударную нагрузку на такие компоненты как ЖК-дисплей и флэш-память, однако мы не гарантируем отсутствия последствий в случае ударной нагрузки. Будьте предельно осторожны в обращении с компьютером.

- При переносе компьютера:
  - Выключите компьютер.
  - Отсоедините все внешние устройства, кабели, смарт-карты и другие выступающие части.
  - Не роняйте и не ударяйте компьютер о твердые предметы.
  - Не беритесь за дисплей.
- При посадке в самолет берите компьютер с собой и никогда не сдавайте его в багаж. При использовании компьютера в самолете, следуйте бортовым инструкциям.
- При переносе запасной батареи поместите ее в пластиковый пакет, чтобы защитить контакты.
- При переносе компьютера будьте осторожны, чтобы не уронить и не ударить его.
- Для работы с экраном используйте только поставляемый в комплекте стилус. Не кладите на поверхность экрана никаких предметов и не надавливайте на нее с силой острыми и твердыми предметами, которые могут оставить на ней следы (ногтями, карандашами, шариковыми ручками и т. д.).
- Не пользуйтесь сенсорным экраном, когда на нем есть пыль или грязь (например, масло). В противном случае инородные частицы на экране/стилусе могут поцарапать поверхность экрана или помешать работе стилуса.
- Используйте стилус только для работы с экраном. При использовании стилуса в других целях он может быть поврежден, что приведет к появлению царапин на экране.

# Эксплуатация и уход

- Стилус использует электромагнитную индукцию и может работать неправильно вблизи таких источников электрических и магнитных полей, как:
  - базовые станции AM-радиовещания и антенны ретрансляционных станций
  - ЭЛТ-дисплеев, создающие сильный электромагнитный шумНе приближайтесь к таким объектам, чтобы стилус работал правильно.
- Курсор может не успевать за движениями стилуса, если перемещать стилус слишком быстро.

## ■ Если индикатор аккумулятора не светится

Индикатор аккумулятора может потухнуть, даже если блок питания и аккумулятор были правильно подсоединены к компьютеру, по указанной ниже причине.

- Возможно, включилась защитная функция блока питания. В таком случае отсоедините шнур питания и подождите 1 минуту или дольше, затем снова подсоедините шнур.

## ■ Использование периферийных устройств

Во избежание какого-либо повреждения устройств следуйте этим инструкциям и рекомендациям в Reference Manual. Внимательно прочтите руководства по эксплуатации периферийных устройств.

- Используйте периферийные устройства, соответствующие спецификации компьютера.
- Соединяйте разъемы в правильном направлении.
- Если разъем вставляется с трудом, не применяйте силу, а проверьте форму разъема, направление, расположение контактов и т.д.
- Если прилагаются шурупы, надежно закрутите их.
- Отсоединяйте кабели при переносе компьютера. Не тяните за кабели с силой.

## ■ Предотвращение несанкционированного доступа к компьютеру через беспроводные локальные сети LAN/Bluetooth/беспроводную сеть WAN

<Только для моделей с беспроводной связью LAN/Bluetooth/беспроводную сеть WAN>

- Прежде чем приступить к использованию беспроводных сетей LAN/Bluetooth/беспроводную сеть WAN, установите соответствующие параметры безопасности, например, шифрование данных.

## ■ Повторная калибровка аккумулятора

- Повторная калибровка батареи может занять длительное время в связи с ее большой емкостью. Это нормально и не является неисправностью.  
<При выполнении “Повторная калибровка аккумулятора” после завершения работы Windows>
  - Полная зарядка: Около 2,5 часов (с FZ-VZSU84AU) / Примерно 3,0 часов (с FZ-VZSU88U)
  - Полная разрядка: Около 3,5 часов (с FZ-VZSU84AU) / Примерно 7,0 часов (с FZ-VZSU88U)При выполнении “Повторная калибровка аккумулятора” без завершения работы Windows на зарядку/разрядку может потребоваться больше времени.

## ■ Сенсоры

Этот компьютер оснащен четырьмя датчиками (датчик ускорения, гироскоп, магнитный датчик и датчик внешней освещенности), которые можно использовать с любым совместимым программным обеспечением.



Поскольку точность показаний датчиков зависит от окружающей среды и других условий, эти показания можно использовать только для примерной ориентировки.

Датчик ускорения, гироскоп и магнитный датчик расположены с нижней левой стороны ЖК-дисплея. Показания датчиков могут изменяться в зависимости от того, как вы держите компьютер, какое программное обеспечение используете, и от прочих факторов.

## ● Автоматическая регулировка яркости

У компьютера есть функция автоматической регулировки яркости, которая устанавливает яркость экрана на основе данных датчика внешней освещенности. Вы можете настроить эту функцию следующим образом.

### Windows 10

- ① Нажмите  (Пуск) в нижнем левом углу, а затем нажмите  (Параметры) - [Системные] - [Экран].
- ② Установите для [Автоматически менять яркость при изменении освещения] значение [Вкл.].

### ВНИМАНИЕ

- При некоторых обстоятельствах пункт [Автоматически менять яркость при изменении освещения] может быть недоступен. В этом случае нажмите стрелку слева от опции [Параметры] в верхнем правом углу экрана, и снова выполните операцию в [Системные] - [Экран].

### Windows 7

- ① Нажмите  (Пуск) - [Панель управления] - [Оборудование и звук] - [Электропитание].
- ② Выберите [Настройка схемы электропитания] для текущего плана.
- ③ Выберите [Изменить дополнительные параметры питания] и дважды нажмите на элемент списка [Экран].
- ④ Дважды нажмите на [Включить адаптивную регулировку яркости], сделайте необходимые настройки и нажмите [ОК].

Включите все элементы, и яркость экрана будет регулироваться автоматически.

Датчик внешней освещенности находится в верхней части ЖК-дисплея.

Датчик не сможет правильно определять внешнюю освещенность, если эта область будет загрязнена или чем-то закрыта.

## ● Магнитный датчик

Магнитный датчик регистрирует магнитное поле земли. Поэтому он может работать неправильно, а его показания могут быть неточными, особенно в перечисленных ниже местах.

- Внутри или рядом со стальными конструкциями, такими как здания и мосты
- Внутри или рядом с автомобилями и линиями питания на железной дороге
- Возле металлической мебели и металлических приспособлений
- В непосредственной близости от блока питания компьютера и других периферийных устройств
- Возле магнитов, звуковых колонок и других источников сильного магнитного поля

Направление магнитного поля, которое показывает датчик, может не быть точным сразу после покупки компьютера или в среде со слабым магнитным полем.

В таком случае включите компьютер и выполните следующие движения.

- ① Возьмите компьютер так, чтобы его экран был направлен вверх и находился в горизонтальной плоскости.
- ② Удерживая компьютер в горизонтальной плоскости, и поверните его на 90 градусов или больше по часовой стрелке.
- ③ Верните компьютер в положение ①, и поверните его на 90 градусов или больше против часовой стрелке.
- ④ Верните компьютер в положение ①.
- ⑤ Наклоните компьютер на 90 градусов или больше влево так, чтобы левая сторона компьютера была направлена вниз.
- ⑥ Верните компьютер в положение ① и наклоните его на 90 градусов или больше вправо так, чтобы правая сторона компьютера была направлена вниз.

### ВНИМАНИЕ

- Вращая компьютером, держите его крепко. Сильный удар при падении может привести к повреждению.

- **Windows 7** Если датчики работают неправильно, проверьте настройки, выполнив следующие шаги.

- ① Нажмите  (Пуск) - [Панель управления] - [Оборудование и звук] - [Датчик расположения и другие датчики].
- ② Установите флажок в каждом поле.
- ③ Нажмите [Применить].



## Эксплуатация

Если на поверхности ЖК-панели окажутся капли воды или другие пятна, немедленно вытрите их. Невыполнение этого требования может привести к ухудшению видимости.

### Чтобы очистить панель ЖК-дисплея

Используйте мягкую ткань, входящую в комплект поставки. (Дополнительные сведения можно найти в руководстве “Suggestions About Cleaning the LCD Surface” →  Reference Manual “Screen Input Operation”).

### Чтобы очистить другие области

Протрите их мягкой сухой тканью, например, марлей. При использовании мощного средства необходимо окунуть мягкую ткань в разбавленное водой моющее средство и тщательно отжать ее.

## ВНИМАНИЕ

- Не используйте бензол, растворитель или медицинский спирт, так как это может привести к серьезному повреждению поверхности, вызвав выцветание и т.д. Не используйте имеющиеся в продаже бытовые чистящие и косметические средства, так как они могут содержать компоненты, вредные для поверхности.
- Не наносите воду или очиститель прямо на компьютер, так как жидкость может попасть вовнутрь компьютера и вызвать неисправность или повреждение.
- Используя мягкую сухую ткань вытрите с поверхности устройства капли воды. Не используйте для высушивания устройства микроволновую печь. Это может привести к неисправности или повреждению.

## Как чистить внутреннюю поверхность пылезащитной крышки

Примерно раз в месяц нужно чистить внутреннюю поверхность пылезащитной крышки, делая это следующим образом.

- ① Выключите компьютер и отсоедините блок питания.
- ② Переверните компьютер и отсоедините аккумулятор.
- ③ <Только для модели со встроенным резервным аккумулятором>  
Подождите около 1 минуты.
- ④ Выкрутите болт (A) и снимите крышку так, как показано на рисунке ниже.

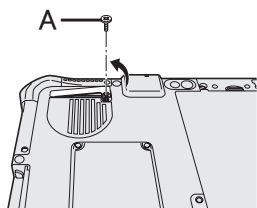

- ⑤ Почистите внутреннюю поверхность крышки.
- ⑥ Установите пылезащитную крышку, закрутите болт и поставьте аккумулятор.

## Утилизация компьютера

### ■ Подготовка

- Отсоедините все периферийные устройства и извлеките карту памяти microSD и т. д.
- Сотрите хранящиеся данные. (→  Reference Manual “Erasing Flash Memory Data”)

<Только для моделей со встроенным резервным аккумулятором>

<Для Европы и США/Канады>

### К вниманию клиентов

Не вынимайте аккумулятор самостоятельно. Извлечение аккумулятора должно производиться квалифицированными специалистами. При утилизации изделия свяжитесь с квалифицированными специалистами для извлечения аккумулятора.



**К вниманию квалифицированных специалистов при извлечении аккумулятора**  
Утилизируйте изделие в соответствии с местными нормативными требованиями после извлечения батареи, делая это следующим образом.

#### **ВНИМАНИЕ**

- Никогда не разбирайте компьютер, за исключением его подготовки к утилизации.
- См. предосторожности перед утилизацией компьютера (→ ИНСТРУКЦИЯ ПО ЭКСПЛУАТАЦИИ - Прочитать в первую очередь).

1. Выключите компьютер и отсоедините блок питания.
2. Переверните компьютер, извлеките аккумулятор и подождите около 1 минуты.
3. Если имеется ремень для ладони, откройте его полностью.
  - ① Отогните конец (A) ремня для ладони, проходящий через зажим. (На рисунке в качестве примера приводится верхняя сторона ремня для ладони.)
  - ② Наклоните зажим (B) назад, чтобы вынуть его из компьютера. (Сделайте то же самое снизу ремня для ладони.)
  - ③ Полностью откройте ремень для ладони.

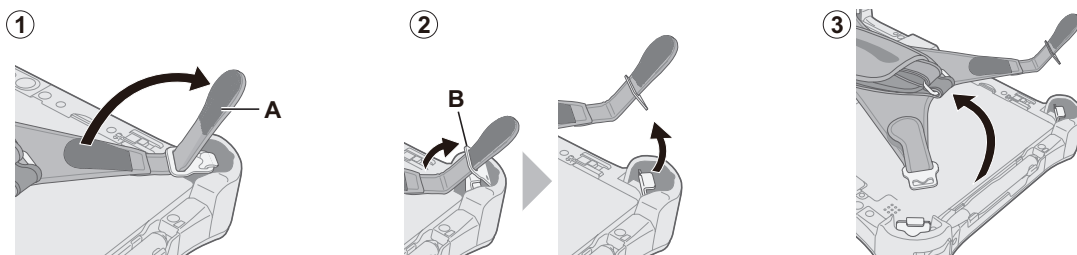

4. Выкрутите винты (4) и переверните крышку (C).

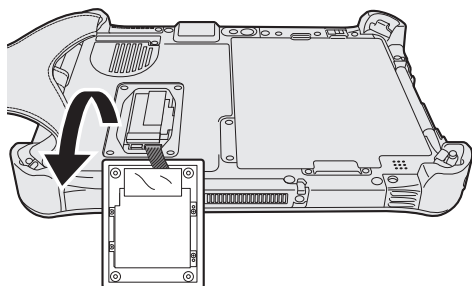
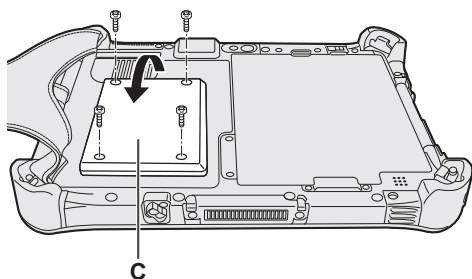

# Эксплуатация и уход

5. Уберите закрывающие крышку листы (F) и выкрутите черные винты (4).

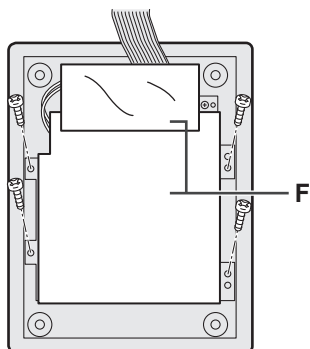

6. Отсоедините разъемы встроенного аккумулятора (G) и снимите ее вместе с металлической пластиной (H).

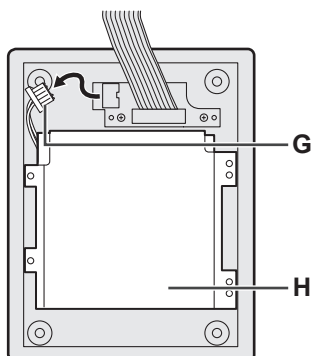

Изолируйте разъемы на встроенном аккумуляторе с помощью, например, изоляционной ленты.

# Установка программного обеспечения

Установка программного обеспечения вернет компьютер к первоначальному состоянию. При переустановке программного обеспечения данные из флэш-памяти будут удалены. Перед переустановкой сделайте резервное копирование важных данных на другой носитель или на внешний жесткий диск.

## ВНИМАНИЕ

- Не удаляйте расположенный во флеш-памяти раздел Recovery Partition. Дисковое пространство, занимаемое этим разделом, недоступно для хранения данных. Чтобы проверить раздел восстановления, выполните следующее.

### ① Windows 10

Сделайте длительное нажатие на  (Пуск) в нижнем левом углу экрана рабочего стола.

### Windows 7

Нажмите  (Пуск), сделайте длительное нажатие на [Компьютер], затем нажмите [Управление].

- Обычный пользователь должен будет ввести пароль администратора.

### ② Нажмите [Управление дисками].

## ■ Windows 10 Переустановка Windows

Если в работе компьютера возникли неполадки или он стал работать нестабильно, для решения проблемы можно восстановить исходное состояние Windows.

### Подготовка

- Отсоедините все периферийные устройства и извлеките карту памяти microSD и т. д.
- Подсоедините блок питания и не отсоединяйте его до завершения установки.

## 1 Выполните “Вернуть компьютер в исходное состояние”

- ① Нажмите  (Пуск) - [Параметры] - [Обновление и безопасность] - [Восстановление].
- ② Нажмите [Начать] в разделе “Вернуть компьютер в исходное состояние”.
- ③ Выберите одну из опций.

[Сохранить мои файлы]

Будут удалены приложения и прочие компоненты, не входящие в комплект поставки этого компьютера.

[Удалить все]

- [Просто удалить мои файлы]
- [Удаление файлов и очистка диска]

После полной очистки удаленные файлы восстановить будет нелегко, а уровень безопасности повысится.

Следуйте инструкциям на экране. В зависимости от среды это может занять до нескольких часов.

После завершения установки компьютер перезагрузится.

- Не прерывайте установку выключением компьютера или другими действиями. В противном случае установка может стать недоступной, так как Windows не сможет запуститься или будут повреждены данные.

## 2 Выполните инструкции из раздела “Настройка Windows” (→ страница 8).

### ЗАМЕЧАНИЕ

- Дата, время и часовой пояс могут быть неправильными. Проверьте, правильно ли они установлены.

## 3 Выполните Windows Update.

# Установка программного обеспечения

## 4 **Windows 10** <Только для моделей с TPM> Очистите TPM.

- 1 Нажмите и удерживайте  (Пуск), нажмите [Выполнить].
- 2 Введите [tpm.msc] и нажмите [ОК].
- 3 Нажмите [Очистить TPM] из “Действий” с правой стороны экрана “Управление TPM на локальном компьютере”.
- 4 Нажмите [Перезагрузить] на экране “Управление устройствами безопасности TPM”. Компьютер перезагрузится.
- 5 Когда появится сообщение “TPM configuration change was requested to ...” нажмите кнопку увеличения громкости.
- 6 Нажмите на плитку рабочего стола и, когда появится сообщение “TPM готов”, нажмите [Заккрыть].

### ЗАМЕЧАНИЕ

- Когда отображается экран Setup Utility, вместо клавиатуры можно использовать следующие кнопки.

: Клавиша →

: Клавиша ↓

: Клавиша Enter

: Клавиша ESC

: Клавиша F2 (настройка по умолчанию)

### ■ Восстановление диска (флеш-памяти)

Вы можете переустановить операционную систему, которая была предустановлена на момент покупки компьютера (Windows 10 или Windows 7).

### ВНИМАНИЕ

- Если раздел восстановления удален, выполнить восстановление жесткого диска (флеш-памяти) не удастся.

**Windows 10** Если переустановка по методу, описанном в “Вернуть компьютер в исходное состояние”, не удалась, выполните следующее.

#### Подготовка

- Отсоедините все периферийные устройства и извлеките карту памяти microSD и т. д.
- Подсоедините блок питания и не отсоединяйте его до завершения установки.

## 1 Запустите программу Setup Utility.

### Windows 10

- 1 Нажмите  (Пуск) - [Параметры] - [Обновление и безопасность] - [Восстановление].
- 2 Нажмите [Перезагрузить сейчас] на панели “Особые варианты загрузки”.
- 3 Нажмите [Диагностика] - [Дополнительные параметры] - [Параметры встроенного ПО UEFI] - [Перезапуск].

### Windows 7

Включите компьютер и нажмите в левом верхнем углу экрана, пока будет отображаться экран загрузки [Panasonic].

- Если экран загрузки [Panasonic] не отображается, включите компьютер, одновременно нажимая в левом верхнем углу экрана.
- При запросе пароля введите пароль администратора.

## 2 Запишите все данные, отображаемые программой Setup Utility, нажмите [Exit] и дважды нажмите [Load Default Values].

В подтверждающем сообщении выберите [Yes].

## 3 Проверьте параметр [UEFI Boot] в программе Setup Utility.

[UEFI Boot] должен быть установлен следующим образом.

При установке Windows 10 : [Enabled]

При установке Windows 7 : [Disabled]

## 4 Нажмите [Exit] и дважды нажмите [Save Values and Reboot].

В подтверждающем сообщении нажмите [Yes].

Компьютер перезагрузится.

**5 Во время отображения экрана загрузки [Panasonic] нажмите в левом верхнем углу экрана.**

Запустится утилита Setup Utility.

- При запросе пароля введите пароль администратора.

**6 Нажмите [Exit], дважды нажмите на [Recovery Partition].**

Порядок действий, начиная с шага 7, отличается для Windows 10 и Windows 7. Если используется Windows 7, переходите к разделу “Для Windows 7”.

**Для Windows 10**

**7 Нажмите [Восстановление].**

Нажмите [Отмена], чтобы прервать операцию.

**8 Нажмите [Disk 0].**

**9 Нажмите [Recovery ALL Partitions].**

Следуйте инструкциям на экране. В зависимости от среды это может занять до нескольких часов.

- Не прерывайте установку, например, выключением компьютера или другими действиями.

В противном случае установка может стать недоступной, поскольку Windows может не запуститься или могут быть повреждены данные.

**10 На экране завершения процесса нажмите [Завершение работы].**

**11 Включите компьютер.**

- При запросе пароля введите пароль администратора.

**12 Выполните “Настройка Windows” (→ страница 8).**

**13 Запустите программу Setup Utility и измените параметры, если нужно.**

**14 <Только для моделей с TPM> Очистите TPM (→ страница 20).**

**Для Windows 7**

**7 Нажмите [Reinstall Windows], затем нажмите [Next].**

**8 На экране с лицензионным соглашением нажмите [Yes, I agree to the provisions above and wish to continue!], затем нажмите [Next].**

**9 Нажмите [Next].**

Если отображаются варианты, выберите один из них и нажмите [Next].

- [Initialize and reinstall Windows to the whole Disk]

Выберите этот вариант, если хотите восстановить Windows в том виде, как он был установлен изначально. После установки можно будет создать новый раздел. Чтобы узнать, как создать новый раздел, обратитесь к пункту “О структуре разделов” (→ страница 10).

- [Reinstall Windows to the OS related partitions.]<sup>1</sup>

Выберите этот вариант, если флеш-память уже разбита на несколько разделов, и вы хотите сохранить структуру разделов. Чтобы узнать, как создать новый раздел, обратитесь к пункту “О структуре разделов” (→ страница 10).

<sup>1</sup> Это не отображается, если Windows невозможно установить в раздел восстановления и в пространство, доступное для Windows.

**10 В подтверждающем сообщении нажмите [YES].**

**11 Выберите язык и тип системы (32-разрядная или 64-разрядная), а затем нажмите [OK].**

При появлении сообщения подтверждения нажмите [OK].

Для отмены процедуры восстановления нажмите [Отмена], и нажмите значок , который появляется в верхнем правом углу экрана.

# Установка программного обеспечения

- 12 **В подтверждающем сообщении нажмите [YES].**  
Начнется установка в соответствии с инструкциями на экране.
  - Не прерывайте установку выключением компьютера или другими действиями.  
В противном случае установка может стать недоступной, так как Windows не сможет запуститься или будут повреждены данные.
- 13 **Когда появится экран завершения процесса, нажмите [OK], чтобы выключить компьютер.**
- 14 **Включите компьютер.**
  - При запросе пароля введите пароль администратора.
- 15 **Выполните инструкции из раздела “Настройка Windows” (→ страница 8).**
- 16 **Запустите программу Setup Utility и измените параметры, если нужно.**

## ■ Использование диска восстановления

Используйте диск восстановления в таких ситуациях.

- Вы забыли пароль администратора.
- Установка не была полностью завершена. Раздел восстановления во флеш-памяти мог быть поврежден.
- **Windows 7** <Только для моделей с более ранней Windows 7>  
Чтобы изменить ОС Windows 7 на Windows 10, или наоборот.

### ЗАМЕЧАНИЕ

- **Windows 7** Чтобы изменить ОС с 32-битной версии на 64-битную версию или наоборот, установите ОС с помощью раздела восстановления флеш-памяти.

## Подготовка

- Подготовьте следующее:
  - Диск восстановления (**Windows 10** в качестве диска восстановления можно использовать USB-носитель.)  
(→  Reference Manual “Recovery Disc Creation Utility”)
  - Приобретенный отдельно оптический привод
- Отсоедините все периферийные устройства и извлеките карту памяти microSD и т. д. (за исключением приобретенного отдельно оптического привода)
- Подсоедините блок питания и не отсоединяйте его, пока переустановка не завершится.

### ЗАМЕЧАНИЕ

- Когда отображается экран Setup Utility, вместо клавиатуры можно использовать следующие кнопки.
  - Ⓜ: Клавиша →
  - Ⓝ: Клавиша ↓
  - Ⓜ: Клавиша Enter
  - Ⓜ: Клавиша ESC
  - Ⓜ: Клавиша F2 (настройка по умолчанию)

- 1 **Подсоедините к порту USB приобретенный отдельно оптический привод.**
- 2 **Запустите программу Setup Utility.**

### **Windows 10**

- ① Нажмите  (Пуск) - [Параметры] - [Обновление и безопасность] - [Восстановление].
- ② Нажмите [Перезагрузить сейчас] на панели “Особые варианты загрузки”.
- ③ Нажмите [Диагностика] - [Дополнительные параметры] - [Параметры встроенного ПО UEFI] - [Перезапуск].

## Windows 7

Включите компьютер и нажмите в левом верхнем углу экрана, пока будет отображаться экран загрузки [Panasonic].

- Если экран загрузки [Panasonic] не отображается, включите компьютер, одновременно нажимая в левом верхнем углу экрана.
- При запросе пароля введите пароль администратора.

### 3 Запишите все данные, отображаемые программой Setup Utility, нажмите [Exit] и дважды нажмите [Load Default Values].

В подтверждающем сообщении нажмите [Yes].

### 4 Проверьте параметр [UEFI Boot] в программе Setup Utility.

[UEFI Boot] должен быть установлен следующим образом.

Если используется диск восстановления для Windows 10: [Enabled]

Если используется диск восстановления для Windows 7: [Disabled]

### 5 Вставьте диск восстановления в приобретенный отдельно оптический привод.

### 6 Нажмите [Exit] и дважды нажмите [Save Values and Reboot].

В подтверждающем сообщении нажмите [Yes].

Компьютер перезагрузится.

### 7 Во время отображения экрана загрузки [Panasonic] нажмите в левом верхнем углу экрана.

Запустится утилита Setup Utility.

- При запросе пароля введите пароль администратора.

### 8 Нажмите [Exit], затем дважды нажмите на вашем оптическом приводе в [Boot Override].

Компьютер перезагрузится.

### 9 Нажмите [Reinstall Windows], затем нажмите [Next].

Порядок действий, начиная с шага 10, отличается для Windows 10 и Windows 7. Если используется Windows 7, переходите к разделу “Для Windows 7”.

## Для Windows 10

### 10 Нажмите [Восстановление].

Нажмите [Отмена], чтобы прервать операцию.

### 11 Ознакомьтесь с содержимым “EULA”, после чего нажмите [Accept.] для продолжения.

### 12 Нажмите [Disk 0].

### 13 Нажмите [Recovery ALL Partitions.].

Следуйте инструкциям на экране. В зависимости от среды это может занять до нескольких часов.

- Не прерывайте установку, например, выключением компьютера или другими действиями. В противном случае установка может стать недоступной, поскольку Windows может не запускаться или могут быть повреждены данные.

### 14 Когда отобразится экран завершения, извлеките диск восстановления и отсоедините привод CD/DVD или приобретаемый отдельно оптический привод, после чего нажмите кнопку [Reboot].

Следуйте инструкциям на экране.

### 15 На экране “Завершение процесса восстановления” нажмите [Завершение работы.].

### 16 Включите компьютер.

- При запросе пароля введите пароль администратора.

### 17 Выполните “Настройка Windows” (→ страница 8).

# Установка программного обеспечения

- 18 Запустите программу Setup Utility и измените параметры, если нужно.
- 19 <Только для моделей с TPM> Очистите TPM (→ страница 20).

## Для Windows 7

- 10 На экране с лицензионным соглашением нажмите [Yes, I agree to the provisions above and wish to continue!], затем нажмите [Next].

- 11 Нажмите [Next].

Если отображается вариант, выберите настройку и нажмите [Next].

- [Remain recovery partition.]  
Стандартный метод восстановления.  
Восстановление можно выполнять из раздела Recovery Partition.
- [Remove recovery partition.]  
Увеличьте полезный объем жесткого диска.  
Восстановление из раздела Recovery Partition НЕДОСТУПНО.  
Если выбран этот вариант, вы больше не сможете использовать диск(и) восстановления после операции восстановления.

## ВНИМАНИЕ

- При выборе нужного варианта вверху будьте внимательны, поскольку потом не сможете его изменить.

- 12 Нажмите [Next].

Если отображаются варианты, выберите один из них и нажмите [Next].

- [Initialize and reinstall Windows to the whole Disk]  
Выберите этот вариант, если хотите восстановить Windows в том виде, как он был установлен изначально. После установки можно будет создать новый раздел. Чтобы узнать, как создать новый раздел, обратитесь к пункту “Изменение структуры разделов” (→ страница 10).
- [Reinstall Windows to the OS related partitions.]<sup>2</sup>

Выберите этот вариант, если флеш-память уже разбита на несколько разделов, и вы хотите сохранить структуру разделов. Чтобы узнать, как создать новый раздел, обратитесь к пункту “Изменение структуры разделов” (→ страница 10).

<sup>2</sup> Это не отображается, если Windows невозможно установить в раздел восстановления и в пространство, доступное для Windows.

- 13 В подтверждающем сообщении нажмите [YES].

- 14 Выберите язык и тип системы (32- или 64-разрядная), а затем нажмите [OK].

При появлении сообщения подтверждения нажмите [OK].

Для отмены процедуры восстановления нажмите [CANCEL], и нажмите значок , который появляется в верхнем правом углу экрана.

Установка начинается согласно инструкциям на экране. (Она займет приблизительно 30 - 45 минут. В зависимости от типа используемого оптического привода процесс может занять больше времени.)

- Не прерывайте установку, например выключив компьютер.  
В противном случае установка может оказаться недоступной, поскольку Windows не сможет загрузиться или данные могут быть повреждены.

- 15 Когда отобразится экран завершения, извлеките диск восстановления и отсоедините приобретаемый отдельно оптический привод, после чего нажмите кнопку [OK].

Следуйте инструкциям на экране.

Некоторым моделям может понадобиться около 40 минут.

- 16 Выполните инструкции из раздела “Настройка Windows” (→ страница 8).

- 17 Запустите программу Setup Utility и измените параметры, если нужно.



# Устранение неполадок (Основное)







В случае возникновения неполадки выполните нижеприведенные инструкции. В “Reference Manual” также есть расширенное руководство по устранению неполадок. В случае возникновения неполадок в программном обеспечении обратитесь к руководству пользователя этого программного обеспечения. Если проблему не удастся решить, обратитесь в службу технической поддержки Panasonic. Также вы можете проверить состояние компьютера с помощью программы PC Information Viewer (→  Reference Manual “Troubleshooting (Advanced)”).

## ■ Запуск



<p>Компьютер не запускается. Не светится индикатор питания или индикатор аккумулятора.</p>	<ul style="list-style-type: none"><li>● Подсоедините блок питания.</li><li>● Вставьте полностью заряженный аккумулятор.</li><li>● Если к порту USB подключено какое-либо устройство, отключите его или в меню [Advanced] программы Setup Utility выберите для опции [USB Port] или [Legacy USB Support] значение [Disabled].</li><li>● Выключите скрытый режим (→  Reference Manual “Setup Utility”).</li><li>● Проверьте параметр [UEFI Boot] в программе Setup Utility. [UEFI Boot] должен иметь значение <b>Windows 10</b> [Enabled] / <b>Windows 7</b> [Disabled].</li></ul>
<p>Питание включено, но появляется сообщение “Warming up the system”.</p>	<ul style="list-style-type: none"><li>● Компьютер разогревается перед запуском. Подождите, пока компьютер запустится (на экране отобразится максимальное время ожидания). Если отображается сообщение “Cannot warm up the system”, компьютеру не удалось разогреться и он не запустится. В таком случае выключите компьютер, оставьте его в среде с температурой 5 °C или выше примерно на час, и затем снова включите питание.</li></ul>
<p>Не удается запустить компьютер. Компьютер не выходит из спящего режима. (Индикатор аккумулятора поочередно мигает зеленым и оранжевым)</p>	<ul style="list-style-type: none"><li>● Оставьте компьютер среде с температурой 5 °C или выше примерно на час и снова включите питание.</li></ul>
<p>Вы забыли пароль.</p>	<ul style="list-style-type: none"><li>● Пароль супервизора или пользовательский пароль: Обратитесь в службу технической поддержки Panasonic.</li><li>● Пароль администратора:<ul style="list-style-type: none"><li>• Если у вас есть диск для сброса пароля, вы можете сделать сброс пароля администратора. Вставьте диск и введите любой неправильный пароль, затем следуйте инструкциям на экране и установите новый пароль.</li><li>• Если у вас нет диска для сброса пароля, переустановите (→ страница 19) и настройте Windows, а затем установите новый пароль.</li></ul></li></ul>
<p>Отображается сообщение “Remove disks or other media. Press any key to restart” или другое похожее сообщение.</p>	<ul style="list-style-type: none"><li>● В дисковом (приобретается отдельно) находится дискета, не содержащая информацию для запуска системы.</li><li>● Если к порту USB подключено какое-либо устройство, отключите его или в меню [Advanced] программы Setup Utility выберите для опции [USB Port] или [Legacy USB Support] значение [Disabled].</li><li>● Если после извлечения диска проблема остается, это может быть неполадка флеш-памяти. Обратитесь в службу технической поддержки Panasonic.</li></ul>

# Устранение неполадок (Основное)



## ■ Запуск

Windows запускается и работает медленно.	<ul style="list-style-type: none"><li>● Запустите программу Setup Utility (→  <i>Reference Manual</i> “Setup Utility”), чтобы вернуть параметры Setup Utility (за исключением паролей) к значениям по умолчанию. Запустите программу Setup Utility и снова настройте параметры. (Обратите внимание, что скорость работы компьютера зависит от прикладного программного обеспечения, поэтому данной процедуре может не удастся ускорить Windows).</li><li>● Если после приобретения компьютера вы устанавливали резидентное ПО, отключите его.</li></ul>
Дата и время неправильные.	<ul style="list-style-type: none"><li>● Задайте правильные настройки.<ol style="list-style-type: none"><li>① Откройте Панель управления. <b>Windows 10</b> Нажмите и удерживайте  (Пуск) в нижнем левом углу, а затем нажмите [Панель управления]. <b>Windows 7</b> Нажмите  (Пуск) - [Панель управления].</li><li>② Нажмите [Часы, язык и регион] - [Дата и время].</li></ol></li><li>● Если проблема не решается, возможно, необходимо заменить батарейку внутренних часов. Обратитесь в службу технической поддержки Panasonic.</li><li>● &lt;Только для моделей с LAN&gt; Если компьютер подсоединен к локальной сети, проверьте дату и время на сервере.</li><li>● 2100 год нашей эры или более поздние года не будут правильно отображаться на данном компьютере.</li></ul>
Появляется экран [Executing Battery Recalibration].	<ul style="list-style-type: none"><li>● Рекалибровка аккумулятора была отменена перед последним завершением работы Windows. Чтобы запустить Windows, выключите компьютер с помощью выключателя питания и затем включите снова.</li></ul>
При выходе из режима сна/гибернации не появляется сообщение [Enter Password].	<ul style="list-style-type: none"><li>● Выберите [Enabled] в [Password On Resume] в меню [Security] программы Setup Utility (→  <i>Reference Manual</i> “Setup Utility”).</li><li>● Вместо пароля, установленного в программе Setup Utility, можно использовать пароль Windows.<ol style="list-style-type: none"><li>① Укажите пароль. <b>Windows 10</b><ol style="list-style-type: none"><li>1. Нажмите  (Пуск) - [Параметры] - [Учетные записи].</li><li>2. Нажмите [Параметры входа], а затем нажмите [Добавить] в разделе “Пароль”.</li></ol> <b>Windows 7</b><ol style="list-style-type: none"><li>1. Нажмите  (Пуск) - [Панель управления].</li><li>2. Нажмите [Учетные записи пользователей и семейная безопасность] - [Добавление и удаление учетных записей пользователей].</li></ol></li><li>② Выполните следующие настройки. <b>Windows 10</b><ol style="list-style-type: none"><li>1. Откройте панель управления и нажмите [Система и безопасность] - [Электропитание] - [Требовать введение пароля при пробуждении].</li><li>2. Установите флажок [Запрашивать пароль].</li></ol> <b>Windows 7</b><ol style="list-style-type: none"><li>1. Нажмите [Система и безопасность] - [Электропитание] - [Запрос пароля при выходе из спящего режима] и установите метку для опции [Запрашивать пароль].</li></ol></li></ol></li></ul>

## ■ Запуск

Не удается возобновить работу компьютера.	<ul style="list-style-type: none"><li>● Это могло произойти по одной из следующих причин. Нажмите выключатель питания, чтобы включить компьютер. Не сохраненные данные будут потеряны.<ul style="list-style-type: none"><li>• Пока компьютер находился в режиме сна, был отсоединен блок питания или аккумулятор, либо было подключено или отключено периферийное устройство.</li><li>• Выключатель питания удерживался нажатым более 4 секунд, чтобы принудительно выключить компьютер.</li></ul></li><li>● Ошибка могла произойти при переходе компьютера в режим сна или гибернации, если в этот момент отображалась экранная заставка. В этом случае отключите экранную заставку или замените ее на другую.</li></ul>
Другие проблемы с запуском.	<ul style="list-style-type: none"><li>● Запустите программу Setup Utility (→  <i>Reference Manual</i> "Setup Utility"), чтобы вернуть параметры Setup Utility (за исключением паролей) к значениям по умолчанию. Запустите программу Setup Utility и снова настройте параметры.</li><li>● Отсоедините все периферийные устройства.</li><li>● Проверьте, не произошел ли сбой в работе диска.<ol style="list-style-type: none"><li>① Отсоедините все периферийные устройства, включая внешний дисплей.</li><li>② <b>Windows 10</b> Нажмите и удерживайте  (Пуск) в нижнем левом углу, а затем нажмите [Проводник]. <b>Windows 7</b> Нажмите  (Пуск) - [Компьютер].</li><li>③ Сделайте длительное нажатие на [Windows (C:)], и нажмите [Свойства].</li><li>④ Нажмите [Сервис] - <b>Windows 10</b> [Проверить] / <b>Windows 7</b> [Выполнить проверку...].<ul style="list-style-type: none"><li>• Обычный пользователь должен будет ввести пароль администратора.</li></ul></li><li>⑤ Следуйте инструкциям на экране.</li></ol></li></ul>

## ■ Ввод пароля

После ввода пароля снова отображается экран, запрашивающий пароль.	<p>&lt;Только если подключена внешняя клавиатура&gt;</p> <ul style="list-style-type: none"><li>● Возможно, включена цифровая клавиатура. Если светится индикатор NumLk () , нажмите <b>NumLk</b>, чтобы выключить цифровую клавиатуру и повторите ввод.</li><li>● Возможно, включен режим Caps Lock. Если светится индикатор Caps Lock () , нажмите <b>Caps Lock</b>, чтобы выключить режим Caps Lock и повторите ввод.</li></ul>
<b>Windows 7</b> Не удается войти в систему Windows. (Отображается сообщение "Неверное имя пользователя или пароль".)	<ul style="list-style-type: none"><li>● Имя пользователя (имя учетной записи) содержит символ "@".<ul style="list-style-type: none"><li>- Если есть другая учетная запись: Войдите в систему под другой учетной записью и удалите имя учетной записи, содержащей символ "@". Затем создайте новое имя учетной записи.</li><li>- Если нет другой учетной записи: Необходимо переустановить Windows (→ страница 19).</li></ul></li></ul>

# Устранение неполадок (Основное)



## ■ Завершение работы

Windows не завершает работу.	<ul style="list-style-type: none"><li>● Отсоедините устройство USB.</li><li>● Подождите 1-2 минуты. Это не является неисправностью.</li></ul>
------------------------------	---

## ■ Дисплей

Отсутствует изображение.	<ul style="list-style-type: none"><li>● При использовании внешнего дисплея<ul style="list-style-type: none"><li>• Проверьте подключение кабеля.</li><li>• Включите дисплей.</li><li>• Проверьте настройки внешнего дисплея.</li></ul></li><li>● Дисплей отключен функцией энергосбережения. Прикоснитесь к экрану.</li><li>● Функция энергосбережения перевела компьютер в режим сна или гибернации. Чтобы возобновить работу, нажмите выключатель питания.</li></ul>
Темный экран.	<ul style="list-style-type: none"><li>● Экран становится темнее при отключенном блоке питания. Откройте Dashboard for Panasonic PC и настройте яркость. Чем больше яркость, тем больше будет расход электроэнергии. Вы можете устанавливать яркость отдельно для включенного и отключенного блока питания.</li><li>● Выключите скрытый режим (→  Reference Manual "Setup Utility").</li><li>● При стандартных заводских настройках яркость дисплея регулируется автоматически исходя из уровня освещения, определяемого датчиком внешней освещенности. Существует возможность отрегулировать настройки этого датчика (→ страница 15).</li></ul>
Искаженное изображение.	<ul style="list-style-type: none"><li>● На экран могло повлиять изменение количества цветов и разрешения. Перезагрузите компьютер.</li><li>● На экран могло повлиять подключение/отключение внешнего дисплея. Перезагрузите компьютер.</li></ul>
При использовании параллельного дисплея на одном из экранов изображение становится искаженным.	<ul style="list-style-type: none"><li>● При использовании расширенного рабочего стола для внешнего дисплея необходимо использовать те же цвета, что и для ЖК-дисплея. Если проблема не исчезает, попробуйте поменять дисплей.</li><li>● Параллельный дисплей нельзя использовать до завершения запуска Windows (во время работы Setup Utility и т.д.).</li></ul>
Внешний не работает нормально.	<ul style="list-style-type: none"><li>● Если внешний дисплей не поддерживает функцию энергосбережения, он может работать ненормально, когда компьютер перейдет в режим энергосбережения. Отключите внешний дисплей.</li></ul>
Экран не поворачивается.	<ul style="list-style-type: none"><li>● Возможно, выполняющаяся в данный момент программа не поддерживает поворота изображения. Выйдите из программы и попытайтесь повернуть изображение. Это может решить проблему.</li><li>● Если автоматический поворот выключен, поворот экрана не будет происходить автоматически.</li></ul>

## ■ Экран



Сенсорный экран не работает.	<ul style="list-style-type: none"><li>● Если на экране имеются капли воды, вытрите их.</li><li>● Если экран компьютера мокрый, протрите его перед использованием. Затем включите компьютер, установите для сенсорной панели режим [Touch (Water)] в “Touch Screen Mode Setting Utility” (→  <i>Reference Manual</i> “Screen Input Operation”).</li><li>● Прежде чем включать компьютер, вытрите капли воды.</li></ul>
Курсор не работает.	<ul style="list-style-type: none"><li>● Если используется внешняя мышь, правильно подключите ее.</li><li>● Перезапустите компьютер с помощью внешней клавиатуры/мыши.</li><li>● Если компьютер не реагирует на команды с внешней клавиатуры/мыши, обратитесь к пункту “Компьютер не отвечает” (→ страница 30).</li></ul>
Не удается правильно установить курсор при помощи стилуса.	<ul style="list-style-type: none"><li>● Сделайте калибровку экрана (→  <i>Reference Manual</i> “Screen Input Operation”). Держите перо (входит в комплект) перпендикулярно экрану.</li><li>● Пользуйтесь стилусом, входящим в комплект поставки.</li><li>● Возможно, стилус не будет работать на экране входа в систему Windows или на экране приветствия. Для входа в систему воспользуйтесь внешней клавиатурой или мышью.</li></ul>

# Устранение неполадок (Основное)

## ■ Экранное руководство

<p><b>Windows 7</b> Не отображается документ в формате PDF.</p>	<ul style="list-style-type: none"><li>● Установите программу Adobe Reader.<ol style="list-style-type: none"><li>① Войдите в систему Windows как администратор.</li><li>② Нажмите  (Пуск) и введите "c:\util\reader\en\Pinstall.bat" в [Найти программы и файлы], затем нажмите <b>Enter</b>.</li><li>③ Обновите Adobe Reader до последней версии. Если компьютер подключен к интернету, запустите Adobe Reader и нажмите [Help] - [Check for Updates...].</li></ol></li></ul>
---	--

## ■ Другое

<p>Компьютер не отвечает.</p>	<ul style="list-style-type: none"><li>● Откройте Диспетчер задач и закройте программу, которая не отвечает.</li><li>● Экран ввода (например, экран ввода пароля при запуске) может быть скрытым под другим окном. Нажимайте на значки приложений внизу экрана, чтобы проверить это.</li><li>● Нажмите и не отпускайте выключатель питания в течение четырех и более секунд, чтобы выключить компьютер, а затем снова нажмите выключатель питания, чтобы включить его. Если приложение не работает нормально, удалите его и установите снова. Чтобы удалить его,<ol style="list-style-type: none"><li>① <b>Windows 10</b> Нажмите и удерживайте  (Пуск) в нижнем левом углу, а затем нажмите [Панель управления].</li><li>② <b>Windows 7</b> Нажмите  (Пуск) - [Панель управления].</li></ol></li><li>② Нажмите [Программы] - [Удаление программы].</li></ul>
<p>Не удается подключиться к сети.</p>	<ul style="list-style-type: none"><li>● В меню [Advanced] программы Setup Utility установите ([Wireless LAN] / [Bluetooth] / [Wireless WAN] раздела [Wireless Configuration]) в значение [Enabled].</li></ul>

# LIMITED USE LICENSE AGREEMENT

THE SOFTWARE PROGRAM(S) ("PROGRAMS") FURNISHED WITH THIS PANASONIC PRODUCT ("PRODUCT") ARE LICENSED ONLY TO THE END-USER ("YOU"), AND MAY BE USED BY YOU ONLY IN ACCORDANCE WITH THE LICENSE TERMS DESCRIBED BELOW. YOUR USE OF THE PROGRAMS SHALL BE CONCLUSIVELY DEEMED TO CONSTITUTE YOUR ACCEPTANCE OF THE TERMS OF THIS LICENSE.

Panasonic Corporation has developed or otherwise obtained the Programs and hereby licenses their use to you. You assume sole responsibility for the selection of the Product (including the associated Programs) to achieve your intended results, and for the installation, use and results obtained therefrom.

## LICENSE

- A. Panasonic Corporation hereby grants you a personal, non-transferable and non-exclusive right and license to use the Programs in accordance with the terms and conditions stated in this Agreement. You acknowledge that you are receiving only a LIMITED LICENSE TO USE the Programs and related documentation and that you shall obtain no title, ownership nor any other rights in or to the Programs and related documentation nor in or to the algorithms, concepts, designs and ideas represented by or incorporated in the Programs and related documentation, all of which title, ownership and rights shall remain with Panasonic Corporation or its suppliers.
- B. You may use the Programs only on the single Product which was accompanied by the Programs.
- C. You and your employees and agents are required to protect the confidentiality of the Programs. You may not distribute or otherwise make the Programs or related documentation available to any third party, by time-sharing or otherwise, without the prior written consent of Panasonic Corporation.
- D. You may not copy or reproduce, or permit to be copied or reproduced, the Programs or related documentation for any purpose, except that you may make one (1) copy of the Programs for backup purposes only in support of your use of the Programs on the single Product which was accompanied by the Programs. You shall not modify, or attempt to modify, the Programs.
- E. You may transfer the Programs and license them to another party only in connection with your transfer of the single Product which was accompanied by the Programs to such other party. At the time of such a transfer, you must also transfer all copies, whether in printed or machine readable form, of every Program, and the related documentation, to the same party or destroy any such copies not so transferred.
- F. You may not remove any copyright, trademark or other notice or product identification from the Programs and you must reproduce and include any such notice or product identification on any copy of any Program.
- G. In order to provide important customer support services for the Product (including any associated Programs), Programs may collect certain non-personally identifiable information from you regarding your Product. Such information does not identify you as an individual and may include, but is not limited to, model numbers, serial numbers and battery serial numbers. The Programs may send such information to servers of Panasonic Corporation. Panasonic Corporation does not use such information for any purpose other than for providing customer support services.



# LIMITED USE LICENSE AGREEMENT

YOU MAY NOT REVERSE ASSEMBLE, REVERSE COMPILE, OR MECHANICALLY OR ELECTRONICALLY TRACE THE PROGRAMS, OR ANY COPY THEREOF, IN WHOLE OR IN PART.

YOU MAY NOT USE, COPY, MODIFY, ALTER, OR TRANSFER THE PROGRAMS OR ANY COPY THEREOF, IN WHOLE OR IN PART, EXCEPT AS EXPRESSLY PROVIDED IN THE LICENSE.

IF YOU TRANSFER POSSESSION OF ANY COPY OF ANY PROGRAM TO ANOTHER PARTY, EXCEPT AS PERMITTED IN PARAGRAPH E ABOVE, YOUR LICENSE IS AUTOMATICALLY TERMINATED.

## TERM

This license is effective only for so long as you own or lease the Product, unless earlier terminated. You may terminate this license at any time by destroying, at your expense, the Programs and related documentation together with all copies thereof in any form. This license will also terminate effective immediately upon occurrence of the conditions thereof set forth elsewhere in this Agreement, or if you fail to comply with any term or condition contained herein. Upon any such termination, you agree to destroy, at your expense, the Programs and related documentation together with all copies thereof in any form.

YOU ACKNOWLEDGE THAT YOU HAVE READ THIS AGREEMENT, UNDERSTAND IT AND AGREE TO BE BOUND BY ITS TERMS AND CONDITIONS. YOU FURTHER AGREE THAT IT IS THE COMPLETE AND EXCLUSIVE STATEMENT OF THE AGREEMENT BETWEEN US, WHICH SUPERSEDES ANY PROPOSAL OR PRIOR AGREEMENT, ORAL OR WRITTEN, AND ANY OTHER COMMUNICATIONS BETWEEN US, RELATING TO THE SUBJECT MATTER OF THIS AGREEMENT.

This product incorporates the following software:

- (1) the software developed independently by or for Panasonic Corporation,
- (2) the software owned by third party and licensed to Panasonic Corporation,
- (3) the software licensed under the GNU General Public License Version 2.0 (GPL V2.0),
- (4) the software licensed under the GNU LESSER General Public License, Version 2.1 (LGPL V2.1), and/or
- (5) open source software other than the software licensed under the GPL V2.0 and/or LGPL V2.1.

The software categorized as (3) - (5) are distributed in the hope that it will be useful, but WITHOUT ANY WARRANTY, without even the implied warranty of MERCHANTABILITY or FITNESS FOR A PARTICULAR PURPOSE. Please refer to the detailed terms and conditions thereof shown in the "Reference Manual".

At least three (3) years from delivery of this product, Panasonic will give to any third party who contacts us at the contact information provided below, for a charge no more than our cost of physically performing source code distribution, a complete machine-readable copy of the corresponding source code covered under GPL V2.0, LGPL V2.1 or the other licenses with the obligation to do so, as well as the respective copyright notice thereof.

Contact Information: [oss-cd-request@gg.jp.panasonic.com](mailto:oss-cd-request@gg.jp.panasonic.com)

The source code and the copyright notice are also available for free in our website below.

<http://panasonic.net/avc/oss/index.html>



ПРОГРАММНОЕ ОБЕСПЕЧЕНИЕ (“ПРОГРАММЫ”), ПОСТАВЛЯЕМОЕ С ДАННЫМ ИЗДЕЛИЕМ PANASONIC (“ИЗДЕЛИЕ”), ЛИЦЕНЗИРОВАНО ТОЛЬКО КОНЕЧНОМУ ПОЛЬЗОВАТЕЛЮ (“ВЫ”) И МОЖЕТ БЫТЬ ИСПОЛЬЗОВАНО ВАМИ ТОЛЬКО В СООТВЕТСТВИИ С ОПИСАННЫМИ НИЖЕ ЛИЦЕНЗИОННЫМИ УСЛОВИЯМИ. ИСПОЛЬЗОВАНИЕ ВАМИ ЭТИХ ПРОГРАММ ОЗНАЧАЕТ, ЧТО ВЫ ПОЛНОСТЬЮ СОГЛАСНЫ С УСЛОВИЯМИ ЭТОЙ ЛИЦЕНЗИИ.

Panasonic Corporation разработала или же приобрела эти Программы и этим соглашением разрешает вам их использование. Вы берете на себя полную ответственность за выбор этого Изделия (включая сопутствующие Программы) для достижения своих собственных целей, а также за установку, использование и полученные в дальнейшем результаты.

## Лицензия

- A. Panasonic Corporation настоящим предоставляет вам личное, непередаваемое и не исключительное право и разрешение на использование Программ в соответствии с положениями и условиями, установленными в этом Соглашении. Вы признаете, что получаете только ОГРАНИЧЕННУЮ ЛИЦЕНЗИЮ НА ИСПОЛЬЗОВАНИЕ Программ и относящейся к ним документации и что вы не вправе обретать права собственности, владения или какие-либо другие права ни на Программы и относящуюся к ним документацию, ни на алгоритмы, концепции, разработки и идеи, представленные или включенные в программы и относящуюся у них документацию, все права на которые остаются у Panasonic Corporation и ее поставщиков.
- B. Вы можете использовать Программы только на одном Изделии, к которому прилагались Программы.
- C. Вы, ваши сотрудники и представители обязаны защищать конфиденциальность Программ. Вы не имеете права распространять или другим способом делать доступными Программы и сопутствующую документацию какому бы то ни было третьему лицу на условиях совместного использования или каким-либо иным способом без предварительного письменного согласия Panasonic Corporation.
- D. Вы не имеете права копировать или воспроизводить, или разрешать копирование или воспроизведение Программы и сопутствующей документации в каких-либо целях, кроме изготовления одной (1) копии Программ в резервных целях и только для вашего пользования ими только на одном Изделии, к которому прилагаются эти Программы. Вы не имеете права модифицировать или пытаться модифицировать Программы.
- E. Вы можете передать Программы и лицензировать их другому лицу только в связи с передачей самого Изделия, к которому прилагаются эти Программы, другому лицу. Одновременно с такой передачей вы должны также передать все копии каждой Программы в печатной или машино-читаемой форме и сопутствующей документации тому же лицу или уничтожить такие копии, если они не переданы.
- F. Вы не имеете права удалять знаки охраны авторского права, торговые марки и другие предупреждающие или идентифицирующие знаки продукта из Программ, кроме того вы обязаны воспроизвести и включить любые такие знаки в любую копию любой из Программ.
- G. Для предоставления важных услуг по поддержке пользователей изделия (включая любые связанные программы), программы могут собирать о вашем изделии определенную, не идентифицирующую вас информацию. Такая информация не идентифицирует вашу личность и может включать, помимо прочего, номер модели, серийный номер и серийный номер аккумулятора. Программы могут отправлять такую информацию на серверы Panasonic Corporation. Panasonic Corporation использует такую информацию исключительно для предоставления услуг по поддержке пользователей.

# ЛИЦЕНЗИОННОЕ СОГЛАШЕНИЕ ПО ОГРАНИЧЕННОМУ ИСПОЛЬЗОВАНИЮ

ВЫ НЕ ИМЕЕТЕ ПРАВА ДИЗАССЕМБЛИРОВАТЬ, ДЕКОМПИЛИРОВАТЬ, МЕХАНИЧЕСКИ ИЛИ ЭЛЕКТРОННО ОТСЛЕЖИВАТЬ РАБОТУ ПРОГРАММЫ ИЛИ ЕЕ КОПИЙ В ЦЕЛОМ ИЛИ ЧАСТИЧНО.

ВЫ НЕ ИМЕЕТЕ ПРАВА ИСПОЛЬЗОВАТЬ, КОПИРОВАТЬ, МОДИФИЦИРОВАТЬ, ПЕРЕДЕЛЫВАТЬ ИЛИ ПЕРЕДАВАТЬ ПРОГРАММЫ ИЛИ ИХ КОПИИ ПОЛНОСТЬЮ ИЛИ ЧАСТИЧНО, КРОМЕ СЛУЧАЕВ, КОГДА ЭТО ЯВНО РАЗРЕШЕНО ЛИЦЕНЗИЕЙ.

ЕСЛИ ВЫ ПЕРЕДАЕТЕ ВЛАДЕНИЕ КАКОЙ-ЛИБО КОПИЕЙ КАКОЙ-ЛИБО ПРОГРАММЫ ДРУГОМУ ЛИЦУ, ЗА ИСКЛЮЧЕНИЕМ ТОГО, ЧТО РАЗРЕШЕНО В ПРЕДЫДУЩЕМ АБЗАЦЕ, ВАША ЛИЦЕНЗИЯ АВТОМАТИЧЕСКИ ПРЕКРАЩАЕТ ДЕЙСТВОВАТЬ.

## Срок действия

Эта лицензия остается в силе в течение всего времени владения или аренды Изделия, если она не утратила силу ранее. Вы в любое время можете прекратить действие этой лицензии, уничтожив, за свой счет, Программы и сопутствующую документацию вместе со всеми их копиями в любой форме. Действие лицензии также немедленно прекратится в случае возникновения условий, указанных где-либо еще в этом Соглашении, а также в случае несоблюдения вами каких-либо положений или условий, изложенных здесь. В случае такого прекращения действия лицензии вы соглашаетесь уничтожить, за свой счет, Программы и сопутствующую документацию вместе со всеми их копиями в любой форме. ВЫ ПРИЗНАЕТЕ, ЧТО ПРОЧИТАЛИ ЭТО СОГЛАШЕНИЕ, ПОНИМАЕТЕ ЕГО И ОБЯЗУЕТЕСЬ СОБЛЮДАТЬ ЕГО ПОЛОЖЕНИЯ И УСЛОВИЯ. ВЫ ТАКЖЕ СОГЛАШАЕТЕСЬ, ЧТО ЭТО - ПОЛНОЕ И ИСКЛЮЧИТЕЛЬНОЕ ИЗЛОЖЕНИЕ СОГЛАШЕНИЯ МЕЖДУ НАМИ, КОТОРОЕ ЗАМЕНЯЕТ ЛЮБОЕ ПРЕДЛОЖЕНИЕ ИЛИ ПРЕДШЕСТВУЮЩЕЕ СОГЛАШЕНИЕ, УСТНОЕ ИЛИ ПИСЬМЕННОЕ, И ЛЮБЫЕ ДРУГИЕ ДОГОВОРЕННОСТИ МЕЖДУ НАМИ ОТНОСИТЕЛЬНО ПРЕДМЕТА ЭТОГО СОГЛАШЕНИЯ.

Данное изделие содержит такое программное обеспечение:

- (1) программное обеспечение, независимо разработанное компанией Panasonic Corporation либо для нее,
  - (2) программное обеспечение, принадлежащее третьей стороне и лицензированное Panasonic Corporation,
  - (3) программное обеспечение, лицензированное согласно стандартной общественной лицензии GNU версии 2.0 (GPL V2.0),
  - (4) программное обеспечение, лицензированное согласно стандартной общественной лицензии ограниченного применения GNU версии 2.1 (LGPL V2.1), и/или
  - (5) программное обеспечение с открытым исходным кодом, не относящееся к программному обеспечению, лицензированному согласно GPL V2.0 и/или LGPL V2.1.
- Программное обеспечение, относящееся к категориям (3) - (5), распространяется с надеждой, что оно будет полезным, но БЕЗ КАКИХ-ЛИБО ГАРАНТИЙ, и даже без подразумеваемых гарантий КОММЕРЧЕСКОЙ ПРИГОДНОСТИ или ПРИГОДНОСТИ ДЛЯ ОПРЕДЕЛЕННОЙ ЦЕЛИ. Ознакомьтесь с соответствующими подробными условиями и положениями, изложенными в "Reference Manual".

В течение не менее трех (3) лет с момента поставки данного изделия компания Panasonic обязуется предоставить любым третьим лицам, которые обратятся к нам, используя приведенную ниже контактную информацию, за оплату, не превышающую стоимость физической отправки исходного кода, полную машиночитаемую копию соответствующего исходного кода, лицензированного согласно GPL V2.0, LGPL V2.1 или любых других лицензий с подобными обязательствами, а также соответствующее уведомление об авторских правах на такой код.

Контактная информация: [oss-cd-request@gg.jp.panasonic.com](mailto:oss-cd-request@gg.jp.panasonic.com)

Исходный код и уведомление об авторских правах также доступны бесплатно на нашем веб-сайте, адрес которого приводится ниже.

<http://panasonic.net/avc/oss/index.html>

# Спецификация

На данной странице представлена техническая характеристика для базовой модели. Номера моделей различаются в зависимости от конфигурации изделия.

- Чтобы проверить номер модели:  
Посмотрите на нижнюю сторону компьютера или коробку, в которой он поставлялся.
- Чтобы проверить тактовую частоту процессора, объем оперативной памяти и объем флеш-памяти:  
Запустите программу Setup Utility (→  Reference Manual “Setup Utility”) и выберите меню [Information]. [Processor Speed]: тактовая частота процессора, [Memory Size]: объем оперативной памяти, [Hard Disk]: объем флеш-памяти

## ■ Основные технические характеристики

Центральный процессор	Intel® Core™ i5-6300U Processor (кеш 3 МБ <sup>1</sup> , частота от 3,00 ГГц) с технологией Intel® Turbo Boost
Набор микросхем	Интегрирован в ЦП
Видеоконтроллер	Intel® HD Graphics 520 (встроенный ЦП)
Оперативная память <sup>1*2</sup>	4 ГБ / 8 ГБ
Накопитель <sup>3</sup>	Флеш-накопитель: 128 ГБ / 256 ГБ / 512 ГБ <b>Windows 10</b> Около 20 ГБ используется в качестве раздела флеш-памяти для средств восстановления. (Раздел не доступен пользователям.) Около 1 ГБ используется в качестве раздела для системных инструментов. (Раздел не доступен пользователям.) <b>Windows 7</b> <Только для модели с понижением до Windows 7> Около 50 ГБ используется в качестве раздела для средств восстановления флеш-памяти. (Раздел не доступен пользователям.) Около 1 ГБ используется в качестве раздела для системных инструментов. (Раздел не доступен пользователям.)
Способ отображения	10.1 стандарт WUXGA
Внутренний ЖК-дисплей <sup>4</sup>	Макс. 16 777 216 цветов (1920 × 1200 пикселей)
Внешний дисплей (HDMI) <sup>5</sup>	65 536/16 777 216 цветов (максимум 1920 × 1200 пикселей)
Беспроводная сеть LAN <sup>6</sup>	Intel® Dual Band Wireless-AC 8260 (a/b/g/n) → страница 37
Bluetooth <sup>7</sup>	→ страница 37
Звук	Воспроизведение WAVE и MIDI, поддержка Intel® High Definition Audio, одноканальный динамик
Камера	Передняя
Датчик	1280 × 720 пикселей, 30 кадров/с (видео), одноканальный микрофон
Датчик	Sensor de luz ambiente, Sensor magnético, Sensor giroscópio, Sensor de aceleração
Интерфейс	USB-порт 3.0 × 1 <sup>8</sup> , порт HDMI (Тип А) <sup>9</sup> , разъем для шины расширения, аудио-выход (миниджек, 3,5 стандарт СТИА / наушники: Импеданс 32 Ω, выходная мощность 4 мВт × 2, Стерео / Микрофон: одноканальный вход)
Манипулятор	Сенсорный экран + мультитач (емкостной) (антибликовый, стилус (входит в комплект поставки)) Режим перчатки / воды
Электропитание	Блок питания или аккумулятор
Блок питания <sup>10</sup>	Вход: от 100 В - 240 В переменного тока, 50 Гц/60 Гц, выход: 16 В постоянного тока, 4,06 А

# Спецификация

## ■ Основные технические характеристики

Аккумулятор		Li-ion 11,1 В, 4 080 мАч (мин.) (с FZ-VZSU84AU)	
Время работы**11		Прим. 14 часов (с FZ-VZSU84AU)	
Время зарядки**12	Во включенном состоянии	Прим. 3 часов (с FZ-VZSU84AU)	
	В выключенном состоянии	Прим. 2,5 часов (с FZ-VZSU84AU)	
Потребляемая мощность**13		Около 30 Вт**14 / Около 60 Вт (максимальная при зарядке во включенном состоянии)	
Физические размеры (Ш × Г × В)		270 мм × 188 мм × 19 мм	
Вес		Около 1,1 кг (с FZ-VZSU84AU) Около 1,3 кг (с FZ-VZSU88U)	
Среда	рабочая	Температура	от -10 °С до 50 °С (IEC60068-2-1, 2)**15
		Влажность	от 30% до 80% ОБ (без конденсации)
	хранения	Температура	от -20 °С до 60 °С
		Влажность	от 30% до 90% ОБ (без конденсации)

## ■ Программное обеспечение

Базовая операционная система (ОС)	Windows 10 Pro 64-bit
Установленная ОС**16	<b>Windows 10</b> Windows 10 Pro 64-bit <b>Windows 7</b> Windows 7 Professional 32-bit Service Pack 1 (с более ранней версией Windows 7)**17 / Windows 7 Professional 64-bit Service Pack 1 (с более ранней версией Windows 7)**17
Предустановленное ПО**16	PC Information Viewer, Intel® PROSet/Wireless Software, Intel® Wireless Bluetooth®, Camera Utility**18, GPS Viewer**18, Manual Selector, Microsoft Office Trial**20, Recovery Disc Creation Utility, Intel® WiDi, Concealed Mode Settings Utility, Display Rotation Tool, Hand Writing Utility <b>Windows 10</b> Panasonic PC Settings Utility**21, Wireless Toolbox <b>Windows 7</b> Adobe Reader, Battery Recalibration Utility, Infineon TPM Professional Package**18*19, Dashboard for Panasonic PC, Power Plan Extension Utility, Touch Screen Mode Setting Utility**18, Wireless Switch Utility, Wireless Connection Disable Utility**18*19, Camera Light Switch Utility**18 Aptio Setup Utility, PC-Diagnostic Utility, Hard Disk Data Erase Utility**22

## ■ Беспроводная локальная сеть LAN<sup>\*6</sup>

Скорости передачи данных	IEEE802.11a : 54 Мбит/с <sup>*23</sup> IEEE802.11b : 11 Мбит/с <sup>*23</sup> IEEE802.11g : 54 Мбит/с <sup>*23</sup> IEEE802.11n <sup>*24</sup> : HT20 = 150 Мбит/с HT40 = 300 Мбит/с IEEE802.11ac : VHT80 : 866,7 Мбит/с VHT40 : 400 Мбит/с VHT20 : 173,3 Мбит/с
Поддерживаемые стандарты	IEEE802.11a / IEEE802.11b / IEEE802.11g / IEEE802.11n / IEEE802.11ac
Способ передачи	система OFDM, система DS-SS

## ■ Bluetooth<sup>\*7</sup>

Версия Bluetooth	<b>Windows 10</b> 4.1 / <b>Windows 7</b> 4.0 Классический режим / режим пониженного энергопотребления
Способ передачи	Система FHSS
Используемые каналы беспроводной связи	Каналы от 1 до 79 / Каналы от 0 до 39
Радиочастотный диапазон	2,402 ГГц - 2,480 ГГц

## ■ Дополнительные устройства

Беспроводная связь WAN <sup>*25</sup>	Совместимость с LTE	
GPS	Чип: u-blox NEO-M8N Поддержка GPS/ГЛОНАСС/SBAS	
LAN	IEEE 802.3 10Base-T / IEEE 802.3u 100Base-TX / IEEE 802.3ab 1000Base-T	
Безопасность <sup>*26</sup>	TPM (совместим с TCG V 1.2)	
Камера	Тыльная <sup>*27</sup>	1280 × 720 пикселей, 30 кадров/с (видео) / 3264 × 2448 пикселей (фото)
Слот для смарт-карты	x 1	
Слот для карты памяти microSD <sup>*28</sup>	x 1, Поддерживается microSDXC	
Слот для карты SIM <sup>*25</sup>	x 1	
Считыватель магнитных карт	x 1	
Устройство бесконтактного считывания карт Smart Card	Радиочастота: 13,56 МГц, совместимость с ISO14443 тип-A, ISO14443 тип-B	
Устройство считывания штрих-кода	x 1	
Порт USB 2.0 <sup>*8</sup>	x 1	
Последовательный порт <sup>*29</sup>	x 1, Dsub 9-контактный штекер	

# Спецификация

## ■ Дополнительные устройства

Аккумулятор		(FZ-VZSU88U) Li-ion 10,8 В, 8 700 мАч (мин.)
Время работы <sup>*11</sup>		Прим. 28 часов (с FZ-VZSU88U)
Время зарядки <sup>*12</sup>	Во включенном состоянии	Прим. 4 часов (с FZ-VZSU88U)
	В выключенном состоянии	Прим. 3 часов (с FZ-VZSU88U)
Встроенная переходная батарея (не заменяется)		(Только для горячей замены)

<sup>\*1</sup> 1 МБ = 1 048 576 байт/1 ГБ = 1 073 741 824 байт

<sup>\*2</sup> Доступный объем памяти зависит от модели.

<sup>\*3</sup> 1 МБ = 1 000 000 байт/ 1 ГБ = 1 000 000 000 байт. Операционная система и некоторое ПО будут показывать меньше ГБ.

<sup>\*4</sup> Зависит от настроек ОС.

<sup>\*5</sup> Доступн разрешения зависят от характеристик внешнего дисплея. Система может не работать с некоторыми внешними дисплеями.

<sup>\*6</sup> Только для моделей с беспроводной локальной сетью LAN.

<sup>\*7</sup> Только для моделей с Bluetooth. Не гарантируется работа со всеми периферийными устройствами Bluetooth.

<sup>\*8</sup> Не гарантируется работа со всеми USB-совместимыми устройствами.

<sup>\*9</sup> Не гарантируется работа со всеми HDMI-совместимыми устройствами.

<sup>\*10</sup> Блок питания совместим с источниками питания с напряжением до 240 В.

Изделия для Северной Америки(обозначаются суффиксом "М" в номере модели) поставляются с кабелем питания, совместимым с напряжением 125 В.

20-M-1-1

<sup>\*11</sup> Измерено при яркости экрана: 60 кд/м<sup>2</sup>

Отличается в зависимости от условий использования или при присоединении дополнительного устройства.

<sup>\*12</sup> Отличается в зависимости от условий эксплуатации, скорости процессора и т. д.

<sup>\*13</sup> Около 0,5 Вт при полностью заряженном аккумуляторе (или когда не заряжается) и выключенном компьютере.

Даже если блок питания отключен от компьютера, происходит потребление мощности (до 0,15 Вт) из-за того, что блок питания подключен к розетке.

<sup>\*14</sup> Номинальная потребляемая мощность

23-Ru-1

<sup>\*15</sup> Не допускайте контакта вашего тела с этим изделием при использовании его в горячем или холодном помещении. (→ ИНСТРУКЦИЯ ПО ЭКСПЛУАТАЦИИ - Прочитать в первую очередь)  
При работе в горячей или холодной окружающей среде некоторые устройства и аккумулятор могут перестать нормально функционировать. Проверьте рабочее окружение периферийных устройств. Длительное использование этого изделия в горячей среде сократит срок его службы. Старайтесь не использовать изделие в таких условиях.

При работе в условиях низких температур может удлиниться время запуска или сократиться время работы аккумулятора. Компьютер потребляет мощность при разогреве флеш-памяти во время запуска. Поэтому если компьютер отключен от электросети, а заряд аккумулятора низкий, компьютер может не запуститься.

<sup>\*16</sup> Функционирование этого компьютера не гарантируется, если не используется предустановленная ОС или ОС, установленная с помощью восстановления флеш-памяти или диска восстановления.

<sup>\*17</sup> В этой системе предустановлено ПО Windows 7 Professional, также система поставляется с лицензией для ПО Windows 10 Pro. Вы можете использовать одновременно только одну версию Windows . Чтобы переключиться между версиями, нужно будет удалить одну версию и установить другую.

<sup>\*18</sup> В зависимости от модели данное приложение может быть не установлено.

<sup>\*19</sup> Вначале необходимо установить.

<sup>\*20</sup> Для продолжения использования этого программного обеспечения после окончания пробного периода, приобретите лицензию, следуя инструкциям на экране.

<sup>\*21</sup> Panasonic PC Settings Utility содержит следующие функции: Battery Charge Speed / Battery Recalibration / Touch Operation Support / Power Saving Settings / и т. д.

\*22 Выполните на диске восстановления. **Windows 7** Также можно запускать с флеш раздела восстановления.

\*23 Указанные скорости передачи соответствуют стандартам IEEE802.11a+b+g+n Реальная скорость может отличаться.

\*24 Доступно при использовании установок “WPA-PSK”, “WPA2-PSK” или “none”. Доступно, только когда использование HT40 разрешено компьютером и точка доступа поддерживает HT40.

\*25 Спецификации могут отличаться в зависимости от модели.

В гнездо SIM-карты необходимо вставить SIM-карту (15 мм × 25 мм).

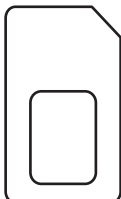

\*26 **Windows 7**

На экране рабочего стола дважды щелкните на [Manual Selector] и выберите “Installation Manual for Trusted Platform Module (TPM)”.

\*27 Спецификации могут отличаться в зависимости от модели.

В зависимости от характеристик прикладных программ возможно следующее. Если такое происходит, устанавливайте более низкое разрешение.

- Не удается выбрать большое разрешение.

- При выборе большого разрешения происходит ошибка.

\*28 Работоспособность протестирована и подтверждена с помощью карты памяти Panasonic microSD объемом до 2 ГБ и карты памяти Panasonic microSDHC объемом до 32 ГБ.

Работоспособность на других устройствах с картами памяти microSD не гарантируется.

\*29 Для подключения устройства с последовательным портом необходим кабель-переходник (прилагается).

---

**Panasonic Corporation**

Osaka, Japan

Наименование и адрес импортера согласно законодательству ЕС

**Panasonic System Communications Company Europe,  
Panasonic Marketing Europe GmbH**

Hagenauer Straße 43

65203 Wiesbaden

Germany

55-RU-1

Web Site : <http://panasonic.net/avc/pc/>